

 **ocultdoor**  
SISTEMAS DE HOJA OCULTA

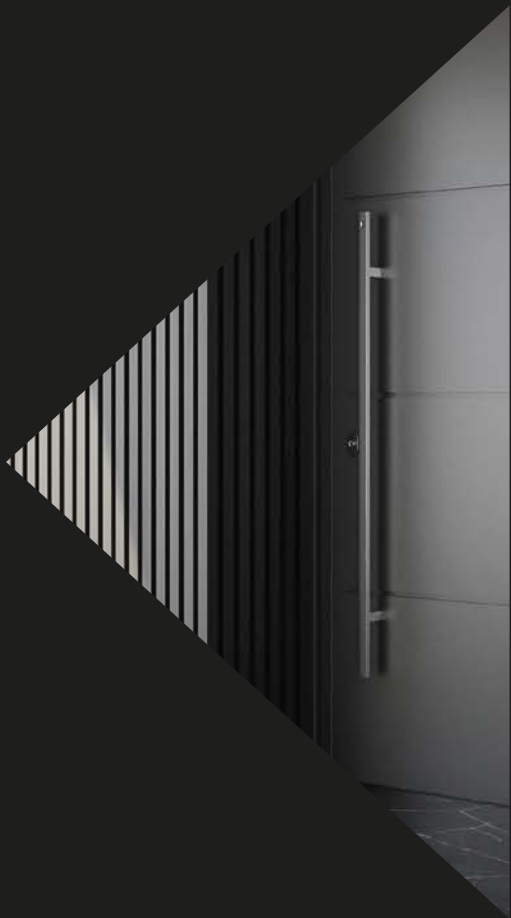

 **EXDEAL**  
EXTERIORES DE ALUMINIO

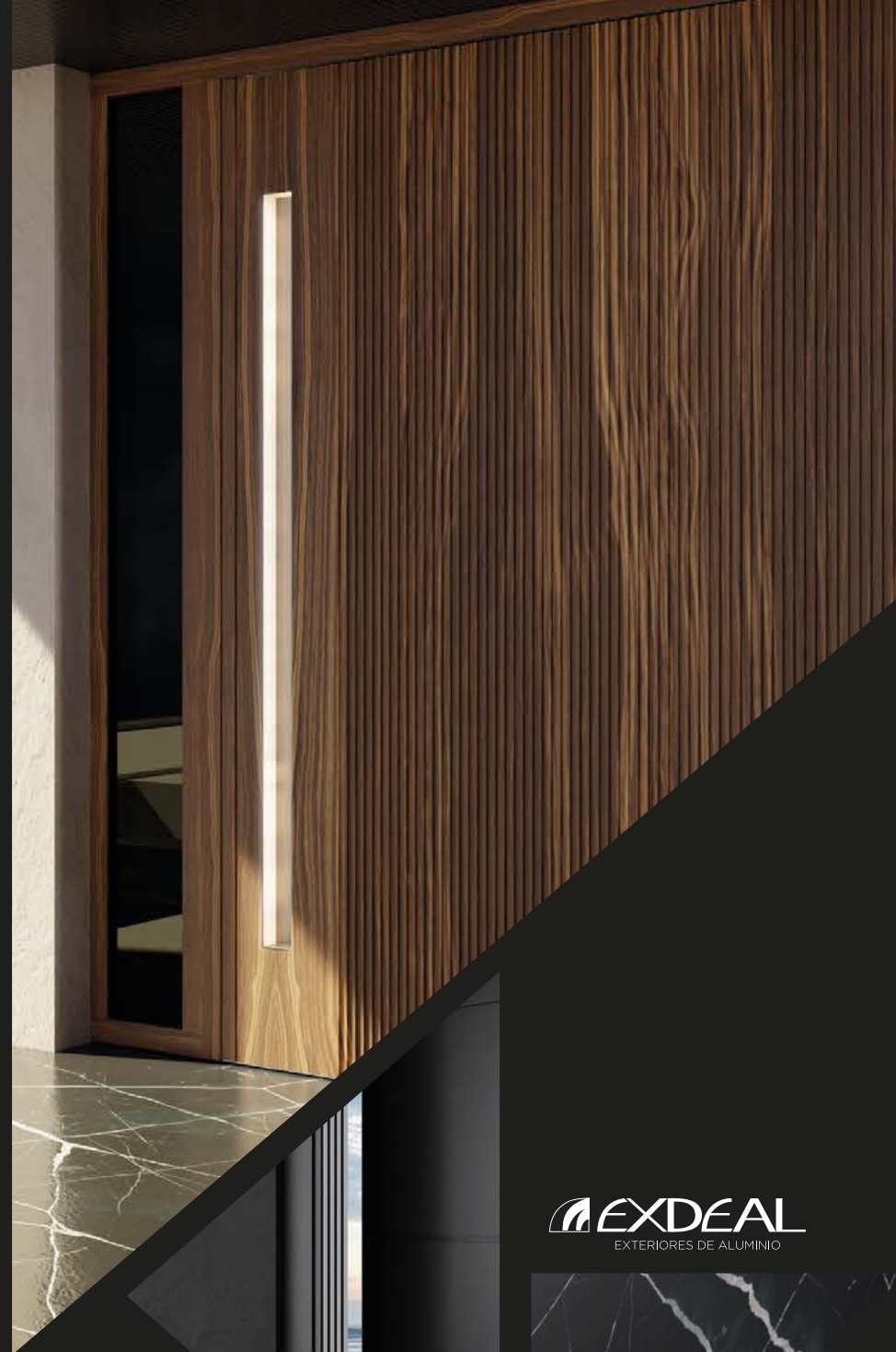
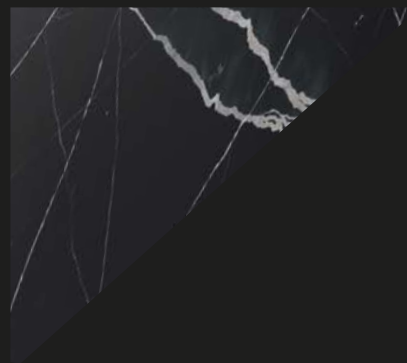

WWW.  
**EXDEAL.ES**



OCULTDOOR —

**NUEVO SISTEMA DE PUERTA  
COMPLETA HOJA OCULTA  
FABRICADA POR EXDEAL.**

En Exdeal seguimos innovando para ofrecer a todos y cada uno de nuestros clientes las mejores opciones a la hora de hacer sus nuevas puertas. Por ello, os presentamos el nuevo sistema OCULTDOOR, un sistema de hoja oculta que aporta una nueva dimensión a todos nuestros paneles. Abarcamos así un nuevo mundo de posibilidades y combinaciones que están a su alcance y por mucho menos de lo que piensa.

 **EXDEAL**  
PANELES DE PUERTA

 **ocultdoor**  
SISTEMAS DE HOJA OCULTA

# CON NUESTRO SISTEMA DE HOJA OCULTA

## TODO SON VENTAJAS



### MÁXIMA SEGURIDAD

Nuestras puertas cuentan con cerraduras de seguridad, bisagras reforzadas, cierre antipalanca y núcleo thermic.



### PERSONALIZACIÓN

Este sistema proporciona la incorporación de múltiples diseños en distintos acabados (Lacado Ral, lacado madera, anodizado y folio decorativo).



### FÁCIL MANTENIMIENTO

Tanto por su sencillez como por la incorporación de bisagra oculta, este nuevo sistema facilita el mantenimiento y la limpieza de su puerta.



### GRAN AISLAMIENTO

Una de las grandes ventajas de nuestro sistema de hoja oculta es el alto rendimiento térmico que garantiza un gran aislamiento y ahorro energético, todo gracias a nuestro núcleo thermick que instalamos en toda la gama OCULTDOOR.

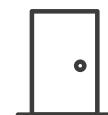

### MONTAJE SENCILLO

Gracias a nuestro sistema de puerta completa OCULTDOOR, tendrás tu puerta lista para su instalación en tiempo record.

## SISTEMAS — PUERTA COMPLETA



OCULTDOOR  
HOJA OCULTA



OCULTDOOR  
PIVOT



OCULTDOOR  
PIVOT ACRISTALADA



PUERTA  
ESTÁNDAR

### TRAE TU PUERTA PANELADA Y PERSONALÍZALA COMO QUIERAS

CONSULTA OTRAS OPCIONES DE PANELADO EN TODAS LAS SERIES DE PUERTA

## PUERTA OCULTDOOR HOJA OCULTA —

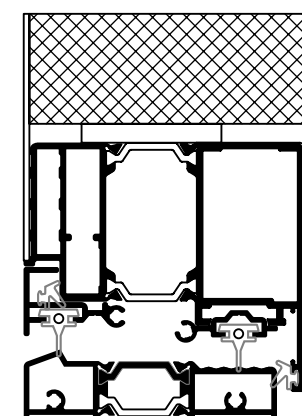
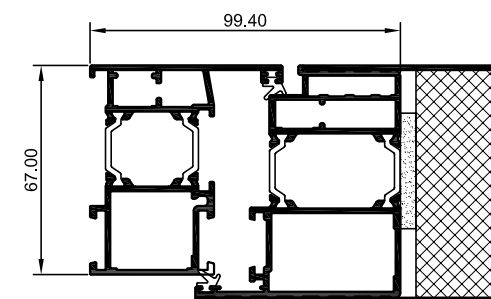

### CARACTERÍSTICAS

- **Rotura** de puente térmico
- **Practicable** cámara europea
- **Espesor general** 1,5 mm
- **Juntas de estanquidad** en EPDM
- **Drenaje** de hoja invisible
- **Profundidad de marco** 67 mm
- **Peso máximo** 150Kg (3 bisagras)

### POSIBILIDADES DE APERTURA

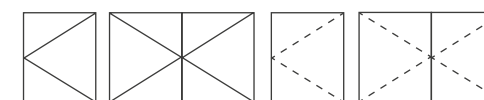

Apertura exterior / interior  
Practicable

# PUERTA OCULTDOOR PIVOT

## SECCIONES

Marco 80 mm, Hoja 80 mm

## LONGITUD VARILLA POLIAMIDA

24 / 26mm

## ESPEJOR PERFLERÍA

Puerta 2,0 mm

## PANEL

80 mm

## DIMENSIONES MÁX. HOJA

Ancho (L) 2100 (1700\* + 400) mm

Alto (H) 3000 mm

## PESO MÁX. HOJA





250 kg

Consultar peso y dimensiones máximas según tipología  
\* Medida desde el eje del Pivote



Escanea y conoce  
Todas nuestras  
Colecciones

## CARACTERÍSTICAS

Transmitancia		$U_D \geq 0,86$ (W/m <sup>2</sup> K)
Permeabilidad al aire		Clase 4
Estanqueidad al agua		Clase 5A
Resistencia al viento		Clase C5

Ensayo de referencia AEV 1,20 x 2,00 m / 1 hoja

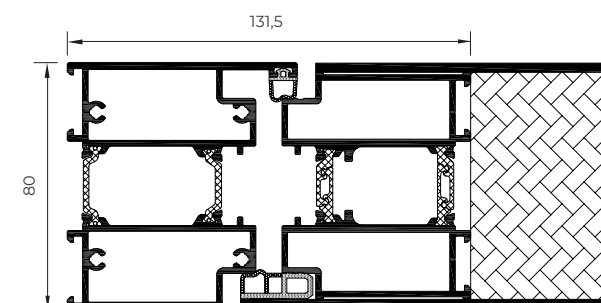

## POSIBILIDADES DE APERTURA

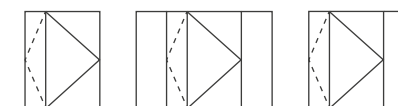

Pivotante





**SECCIONES**

Marco 80 mm, Hoja 80 mm

**LONGITUD VARILLA POLIAMIDA**

24 / 26mm

**ESPESOR PERFILERÍA**

Puerta 2,0 mm

**MÁX. ACRISTALAMIENTO**

64 mm

**DIMENSIONES MÁX. HOJA**

Ancho (L) 2100 (1700\* + 400) mm

Alto (H) 3000 mm



**PESO MÁX. HOJA**

250 kg

Consultar peso y dimensiones máximas según tipología  
\* Medida desde el eje del Pivote

PUERTA  
OCULTDOOR  
PIVOT ACRISTALADA —

**CARACTERÍSTICAS**

Transmitancia		$U_D \geq 0,86$ (W/m <sup>2</sup> K)
Permeabilidad al aire		Clase 4
Estanqueidad al agua		Clase 5A
Resistencia al viento		Clase C5

Ensayo de referencia AEV 1,20 x 2,00 m / 1 hoja

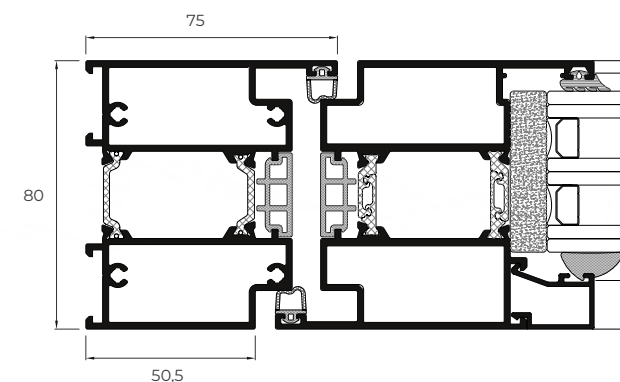

**POSIBILIDADES DE APERTURA**

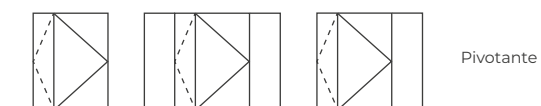

## PUERTA ESTÁNDAR

### CARACTERÍSTICAS

- **Rotura** de puente térmico
- **Practicable** cámara europea
- **Espesor general** 1,5 mm
- **Juntas de estanquidad** en EPDM
- **Drenaje** de hoja invisible
- **Profundidad de marco** 67 mm
- **Peso máximo** 150Kg (3 bisagras)

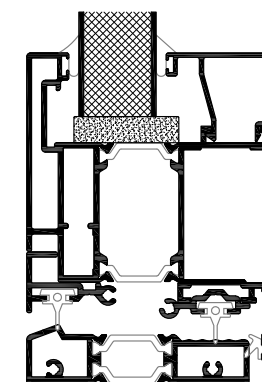
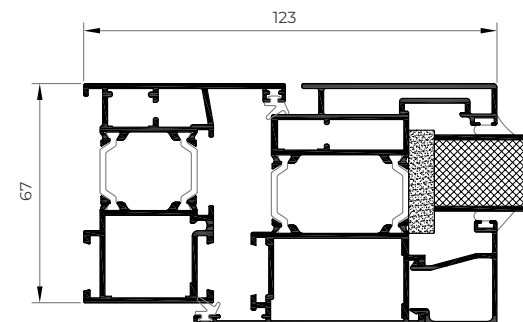

### POSIBILIDADES DE APERTURA

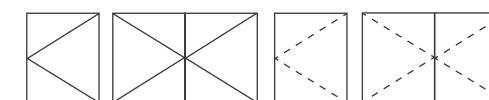

Apertura exterior / interior  
Practicable

Steel 04



OCULTDOOR  
PUERTAS —

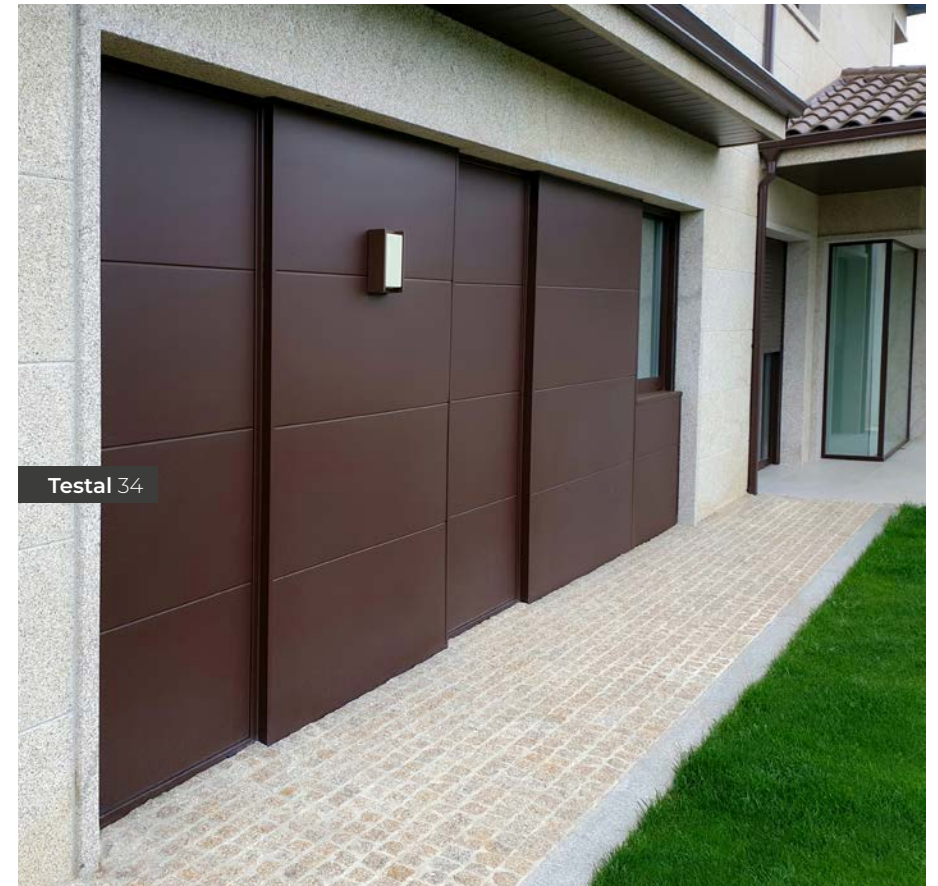



OCULTDOOR  
PUERTAS —



# OCULTDOOR ACCESORIOS

TODAS NUESTRAS PUERTAS DE LA SERIE OCULTDOOR ESTÁN MONTADAS CON LOS SIGUIENTES ACCESORIOS:



**1**  
**CILINDRO** con doble embrague,  
Antibumping / antipalanca



**2**  
**BISAGRAS OCULTAS**  
Adecuada para puertas de aluminio de grandes dimensiones y peso considerable.



**3**  
**CERRADURA AUTOMÁTICA**  
de 3 picaportes



**4**  
**MANILLA**  
Consulta nuestras opciones de manillas

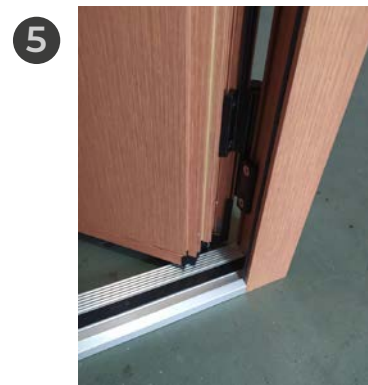

**5**  
**ZAPATA INFERIOR**  
Cortavientos con 2 gomas

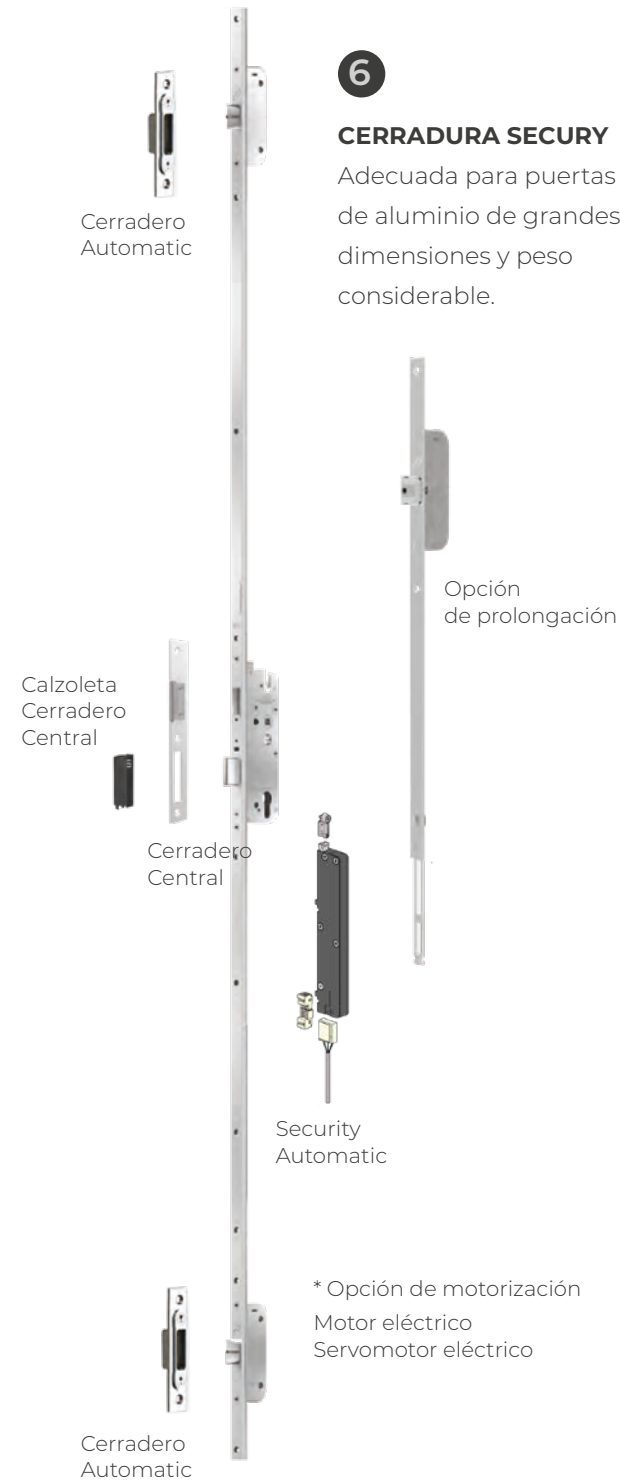

# CONTROL DE ACCESOS

Completa tu panel con  
nuestra extensa gama  
de accesorios





LECTOR DE HUELLA DACTILAR DLINE  
CON BLUETOOTH Y CONEXIÓN WIFI

TIRADOR RECTANGULAR INOX 316  
(MARINO) CON LECTOR DE HUELLA  
DACTILAR DLINE INTEGRADO CON  
BLUETOOTH Y CONEXIÓN WIFI

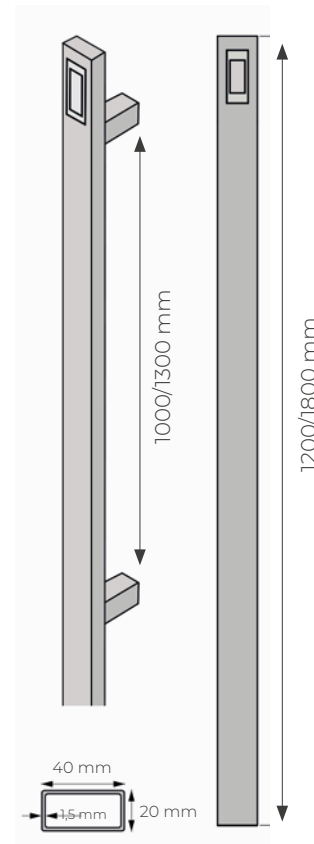

Tirador rectangular INOX  
316 con Lector de Huella  
dactilar con Bluetooth y  
Conexión WiFi



Detalle del lector  
de huella dactilar



#### DESCRIPCIÓN LECTOR DE HUELLA DACTILAR

- » Control de accesos de huella dactilar programable y operable a través del teléfono móvil o Tablet con tecnología Bluetooth y conexión WiFi
- » Aplicación de descarga gratuita disponible en Apple Store y Google Play Store
- » Anillo luminoso que señala al usuario respuestas y modos de funcionamiento
- » Montaje empotrado de lector de huella en la hoja. Dimensiones (A x A x P): 25,5 x 50
- » Altura de montaje: 155 cm
- » Cifrado codificado a prueba de manipulaciones
- » Sin almacenamiento de fotos (protección de datos)
- » Auto-aprendizaje de dedos cambiantes (especialmente para niños en edad de crecimiento, heridas, ...)
- » Capacidad almacenamiento: 20 dedos ampliable hasta 100 usuarios
- » Micro-controlador oculto en la hoja
- » Sistema plug-and-play de conexión directa sin necesidad de conocimientos de electrónica (se reduce el tiempo de montaje y se eliminan errores potenciales)
- » Consumo potencia: 1W
- » Tensión alimentación: 8-24 VDC
- » Temperatura de funcionamiento: de -25 a 70 °C
- » Grado de protección: IP 54
- » Cobertor en acabado acero inoxidable
- » Cómoda apertura remota que permite el desbloqueo de la puerta espontáneamente a cualquier distancia
- » 1000 veces más seguro que un código numérico de 4 dígitos
- » Notificaciones automáticas inmediatas que nos informan de cada entrada
- » Posibilidad de establecer autorizaciones de acceso por días y horarios (a partir de mediados de 2022)
- » Compatible con asistente de voz Alexa
- » Aplicación EKEY BIONYX



**TECLADO DE CÓDIGO GALEO 4.0**  
**TECLADO NUMÉRICO KEYPAD INTEGRA**

- » El nuevo GALEO amplía las capacidades de siempre añadiendo conectividad Bluetooth para gestionar su control de accesos mediante dos app para smartphone.
- » Por un lado, la aplicación de instalador le permitirá configurar todos los parámetros del GALEO y generar nuevos códigos de acceso que enviar a los diferentes usuarios.
- » Por otro lado, con la aplicación de usuario podrá tanto desbloquear el acceso a través de su móvil como compartir, de manera temporal o permanente, dicho acceso con otro usuario (sin necesidad de divulgar el código PIN). Adicionalmente, la app avisará mediante notificaciones pop up cuando se encuentre cerca de un GALEO Bluetooth.
- » Ambas aplicaciones ya están disponibles en Google Play y Apple Store.



**TECLADO NUMÉRICO KEYPAD INTEGRA**

- » Control de accesos de teclado numérico programable.
- » Montaje empotrado en la hoja.
- » Dimensiones (A x A x P): 40 x 85 x 18mm
- » Altura de montaje: 155 cm
- » Capacidad almacenamiento: 99 secuencias numéricas diferentes de 4 a 8 dígitos
- » Micro-controlador oculto en la hoja
- » Sistema plug-and-play de conexión directa sin necesidad de conocimientos de electrónica (se reduce el tiempo de montaje y se eliminan errores potenciales)
- » Consumo potencia: 1W
- » Tensión alimentación: 8-24 VDC
- » Temperatura de funcionamiento: de -25 a 70 °C
- » Grado de protección: IP 54
- » Panel táctil capacitivo de cristal retro iluminado en color negro antracita o gris

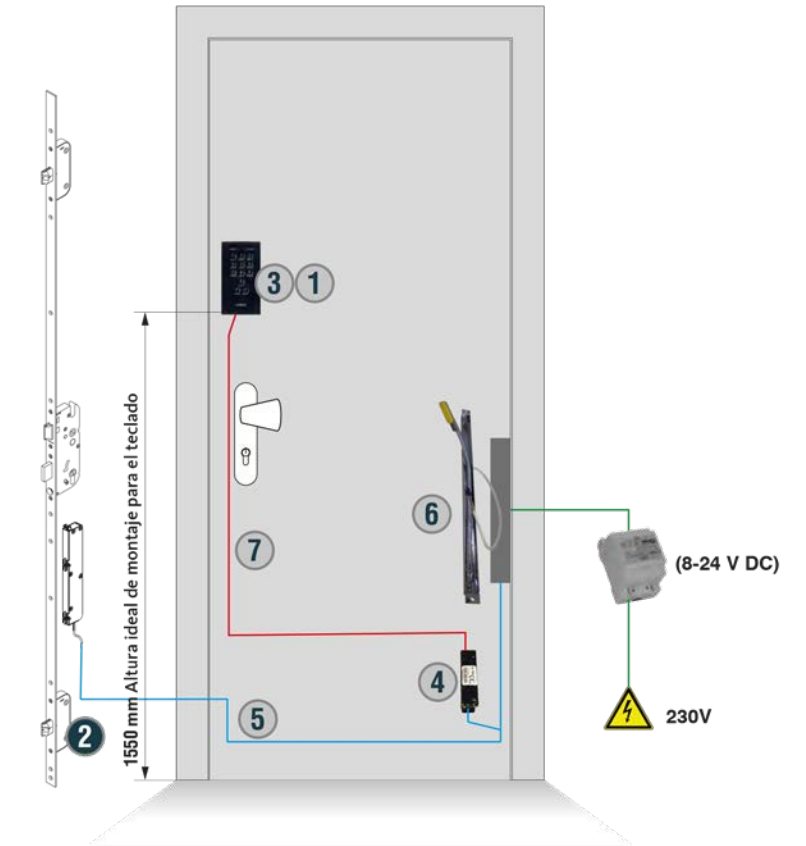



**COMPLETA TU PUERTA  
CON LA NUEVA  
MIRILLA DIGITAL**

- » Muy fácil de instalar y de usar
- » Muy útil para niños y mayores
- » Sustituye a cualquier mirilla convencional
- » Una imagen muy clara con poca luz

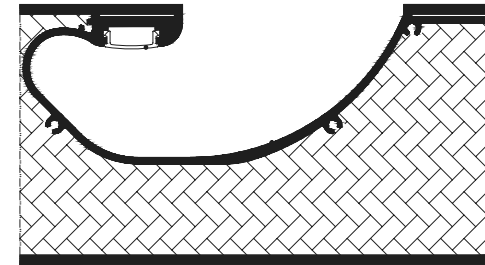

Opción iluminación led

Opción sin iluminación



Opción con iluminación

# ACCESORIOS

Completa tu panel con  
Nuestra extensa gama  
De accesorios



Más de 250 colores para que  
le des un **toque especial a tus  
accesorios**



LOS PEQUEÑOS  
DETALLES,  
**MARCAN LA DIFERENCIA**

# ACCESORIOS NOVEDADES ACERO INOX



Ref. MI-3

## MANILLAS

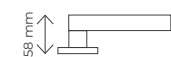
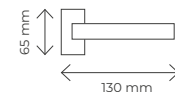

Ref. MI-4

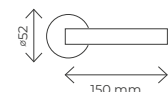

Ref. MI-5

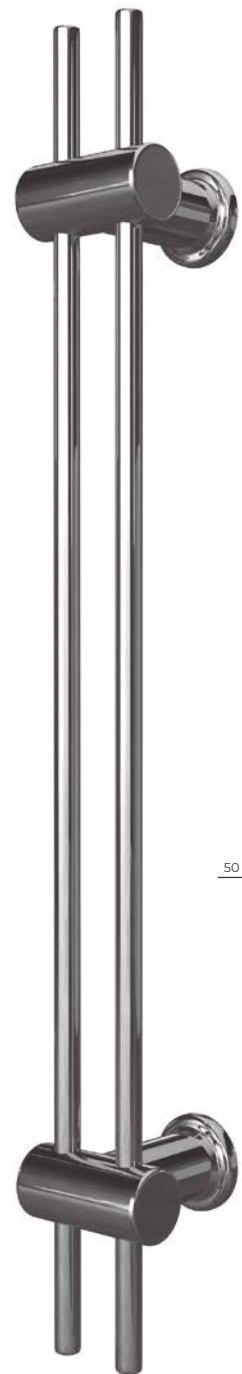
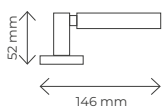

## TIRADOR VARILLA DOBLE Ref. TI-50

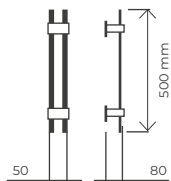

# POMOS ACERO INOX



Ref. PI-1

Ref. PI-2

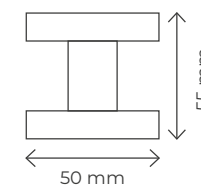

# TIRADORES ALU-INOX

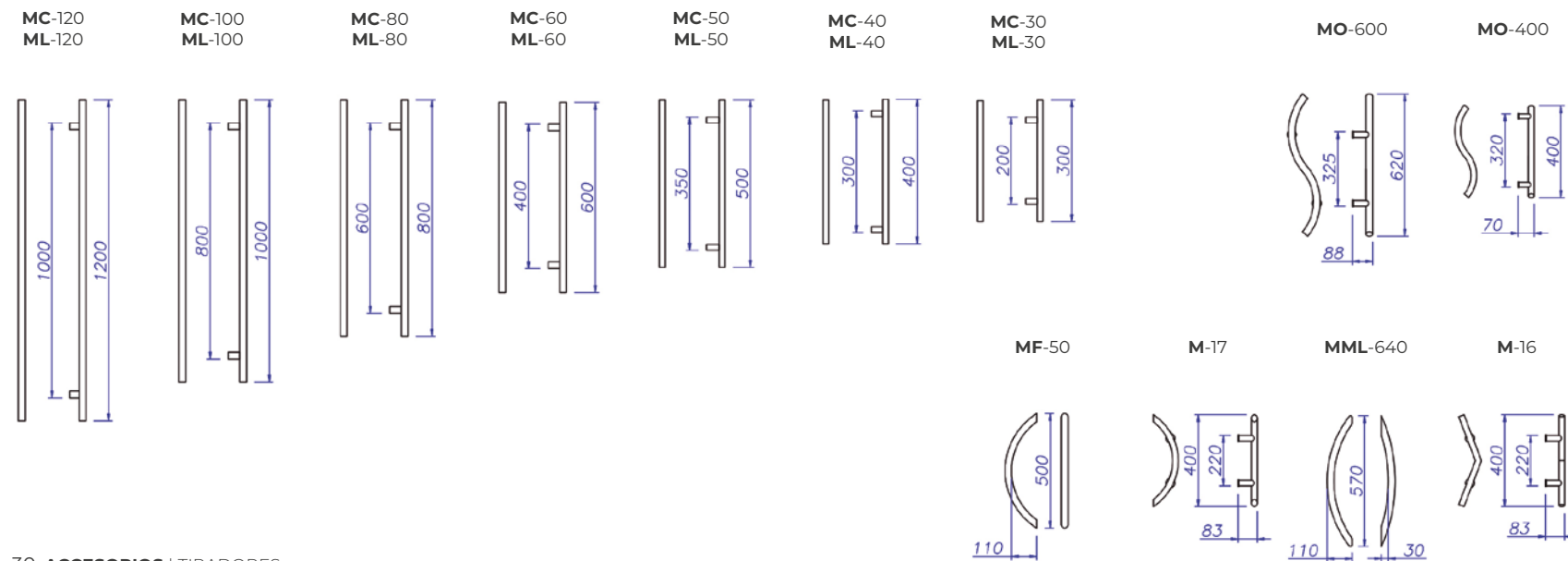
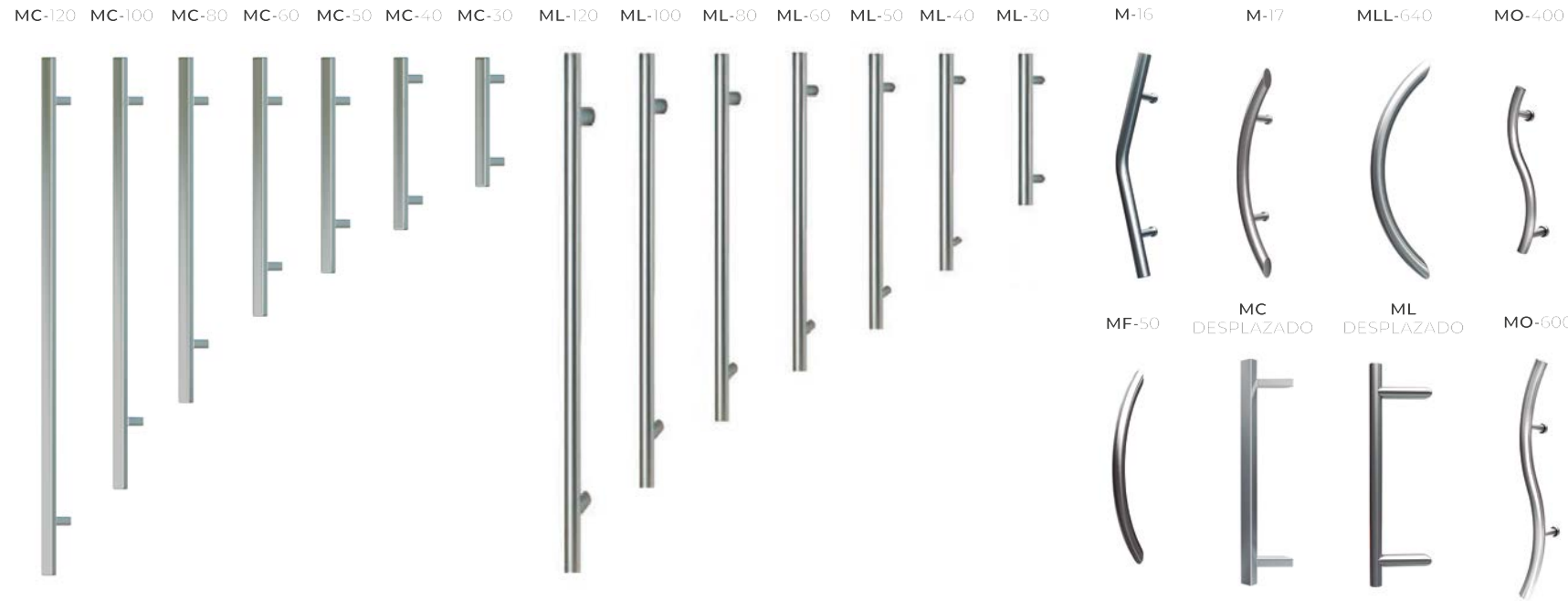

# MANILLAS ALU-INOX



Posibilidad de anodizado **aluminio inox**, **aluminio oro** y **lacado negro / blanco**

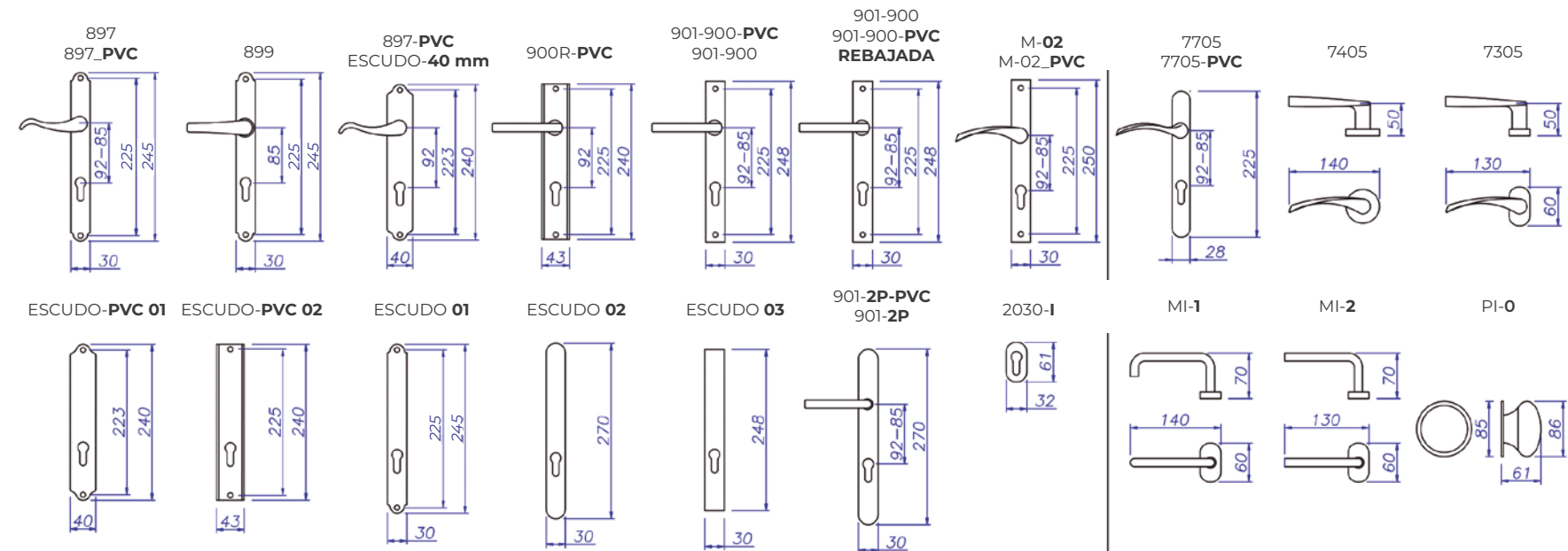

# TIRADORES CURVOS INOX —



# TIRADORES ALU-INOX

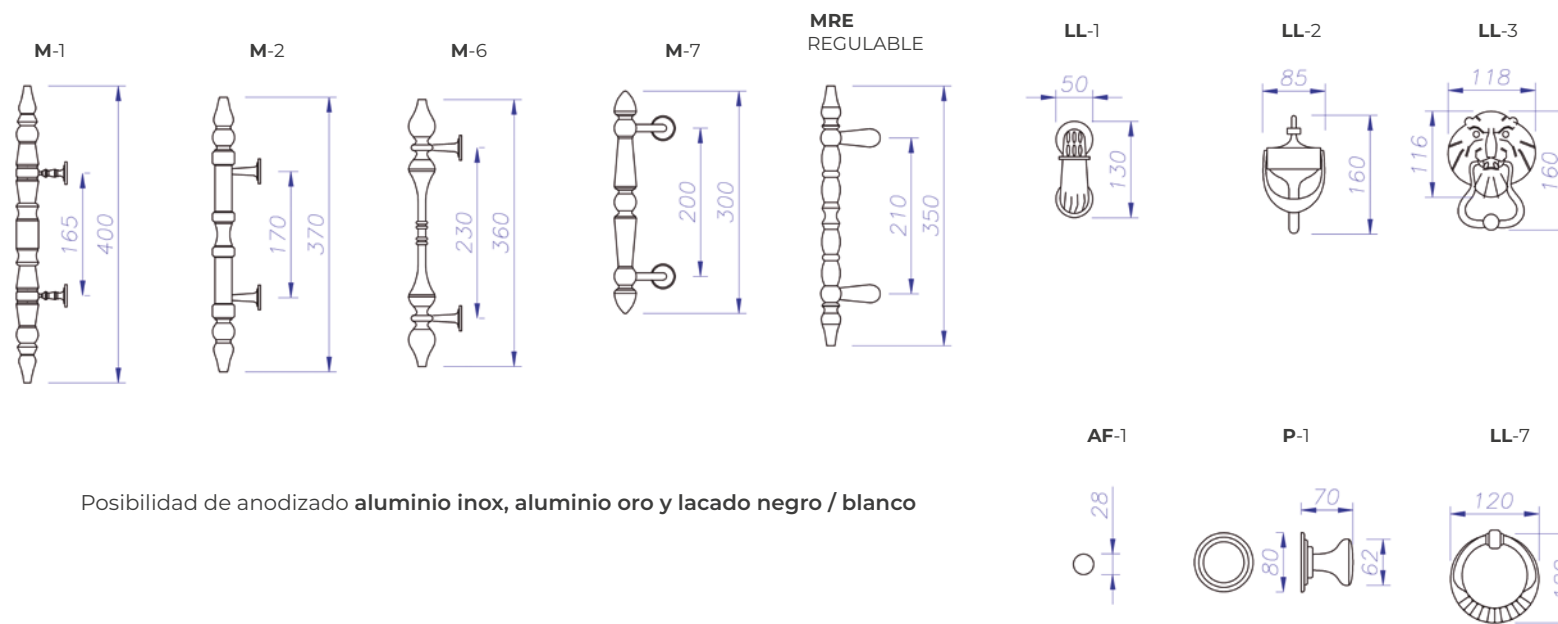

Posibilidad de anodizado aluminio inox, aluminio oro y lacado negro / blanco

# ACCESORIO RÚSTICO ALU-INOX

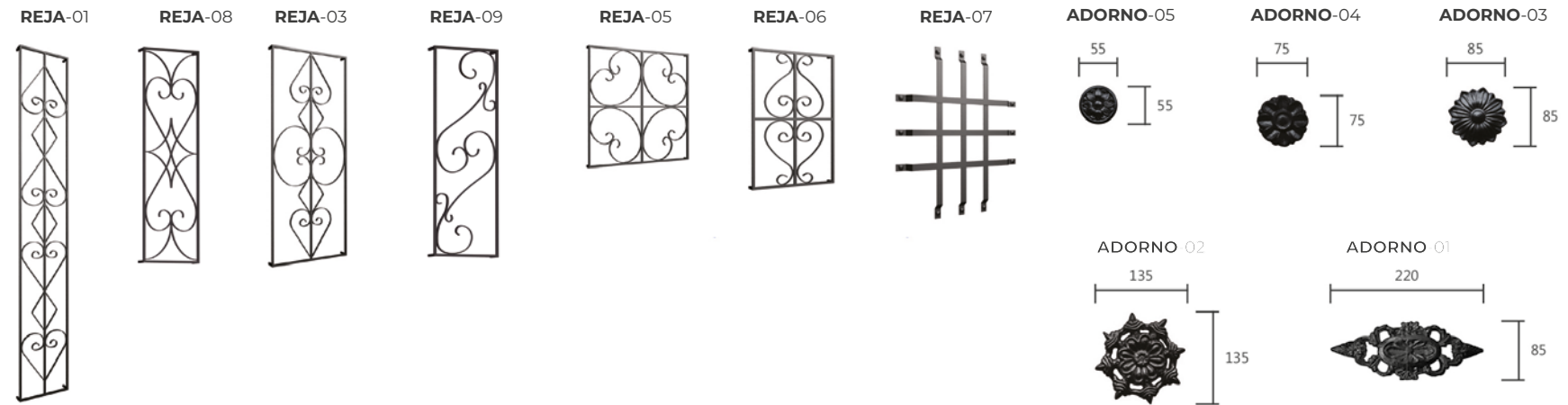
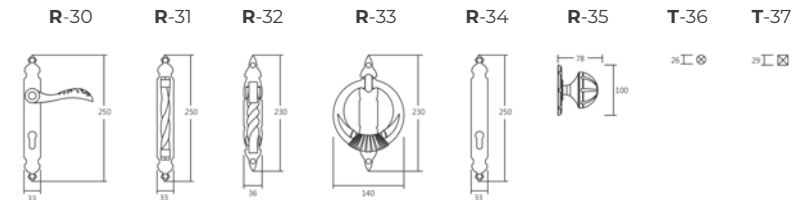
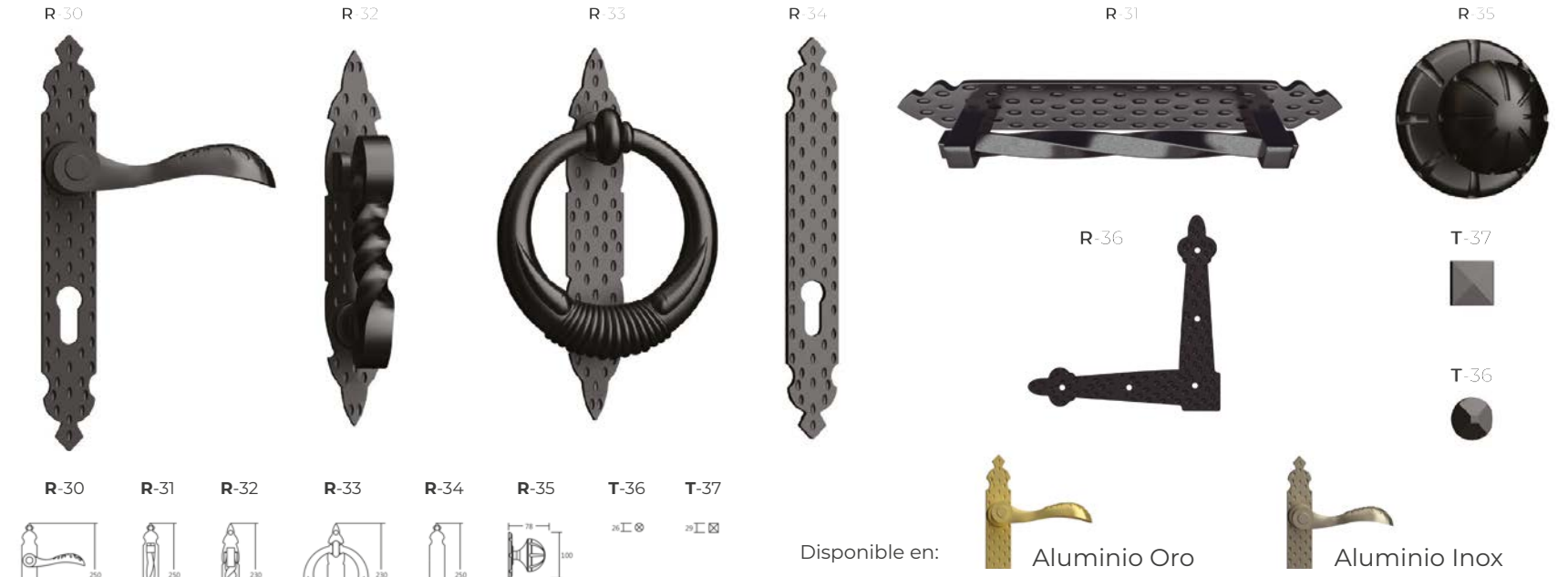

# TIRADORES FUTURA INOX —



F-01 F-02 F-04



F-06 F-07 F-08



F-09 F-11 F-13



# TIRADOR ALUMINIO —

## TIRADOR CON COLORES Y LARGO A MEDIDA

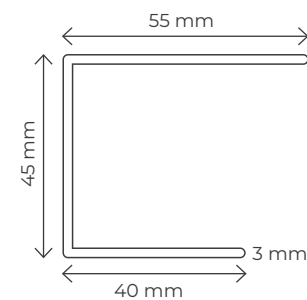

## OPCIONES INTERIORES —



POLIESTIRENO XPS



PANELTHERMIK

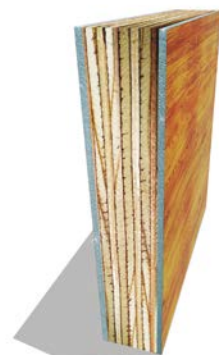

TABLERO MARINO



BLINDAJE CHAPA ACERO

## OPCIONES VIDRIOS —



DELTA



EMPLOMADO COLOR



EMPLOMADO INCOLORO



MATE ÁCIDO



ESTRIADO



FUSSING



EMPLOMADO ROMBOS  
Opción Vinilo Negro



CATEDRAL

## PERFIL CORTAVIENTOS VIERTEAGUAS —

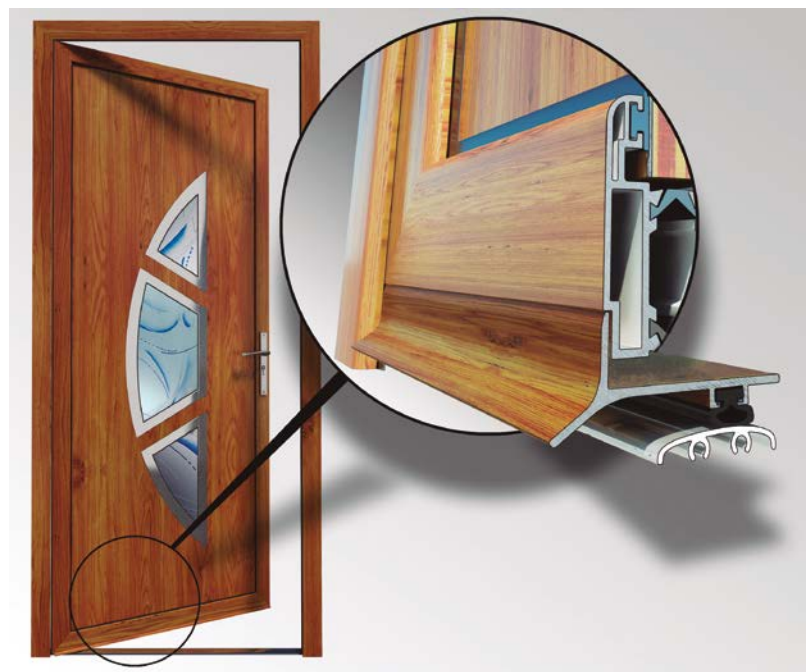
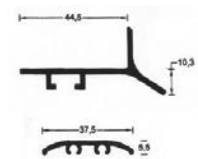

PLANTA  
PROPIA —  
LACADO EN POLVO

- » Más de 250 colores en stock
- » Plazo de entrega muy reducido
- » Pretratamiento por inmersión
- » Máxima calidad



10 COLECCIONES —  
VARIEDAD DE ESTILOS  
Y MODELOS, MULTITUD  
DE COMBINACIONES.



Escanea y conoce  
Todas nuestras  
Colecciones



Parque empresarial de Pazos, Parc. 57 - 15917  
Padrón, A Coruña, España  
e-mail: [exdeal@exdeal.es](mailto:exdeal@exdeal.es)  
Tel: 981 811 000 - Fax: 981 811 038  
[www.exdeal.es](http://www.exdeal.es)

